

 <p>Mazinoor Excellent Only</p>	<p>FA</p> <p>EN</p> <p>AR</p>
	<p>کارخانه: بابل - کیلومتر ۹ جاده بابلسر تلفن: ۰۱۱-۳۱۵۲ ۶۰۰۰ خدمات پس از فروش: ۰۲۱-۸۵۵۷۵</p>
<p>فکس: ۰۱۱-۳۲۳۸ ۳۹۲۳ www.mazinoor.com</p>	<p>Factory: Km-9 Babol-Babolsar Rd. Babol, Iran 47451-83111 Tel: +98 11 3152 6000 Fax: +98 11 3238 3923 Email:sales@mazinoor.com</p>



Cat. No.	Projected Area (m ²)	Maximum number of luminaires per MCB (MCB Type B, C)						W (kg)
		B16	B25	B32	C16	C25	C32	
M321...2BLEDD127...-S	0.185	2	4	6	4	7	9	15.6
M321...3BLEDD147...-S	0.275	2	4	6	4	7	9	21.9
M321...4BLEDD167...-S	0.365	2	4	6	4	7	9	28.2

برای مشاهده مفاد و شرایط ضمانت نامه به وبسایت مازی نور مراجعه شود.
Please refer to Mazinoor website in order to observe the context of warranty.
للاطلاع على فحوى وشروط الضمان يرجى مراجعة موقع مازی نور.

- ۱- برای بهره برداری صحیح از این چراغ، رعایت موارد ذکر شده در این دستورالعمل الزامی است.
۲- برای جلوگیری از برق گرفتگی، اتصال سیم ارت ضروری است.
۳- از تماس مستقیم دست و یا ضربه وارد کردن به ماژول LED خودداری نمایید.
۴- از خیره شدن و نگاه مستقیم به نور چراغ LED خودداری نمایید.
۵- منبع نور این چراغ فقط باید توسط سازنده، نمایندگی ارائه دهنده خدمات و یا افراد واجد شرایط مشابه تعویض گردد. همیشه قبل از نصب، تعمیر و نگهداری، جریان برق را قطع کنید.
- 1- For proper utilization of this product and safety, it is mandatory to closely comply with the directions and notes in this instruction and guide.
2- Earth connection as provided is mandatory.
3- Do not directly touch or impact LED module.
4- Do not stare at LED light source.
5- The light source contained in this luminaire shall only be replaced by the manufacturer or his service agent or a similar qualified person. Always switch off the power prior to installation, maintenance or repair activities.
- ۱- لأغراض السلامة والاستخدام السليم لهذا المنتج، يلزم الامتثال بشكل صارم للإرشادات والملاحظات الواردة في هذا الدليل.
۲- يتعين استخدام التوصيلة الأرضية على النحو المنصوص عليه.
۳- لا تلمس وحدة ليد مباشرة أو تؤثر عليها.
۴- لا تحدد في مصدر ضوء ليد.
۵- يجب استبدال مصدر الضوء لهذا المصباح من قبل الشركة المصنعة أو مزود الخدمة أو الأشخاص المؤهلين بشكل مشابه. قم دائماً بقطع التيار الكهربائي قبل التركيب والصيانة.



7001046304

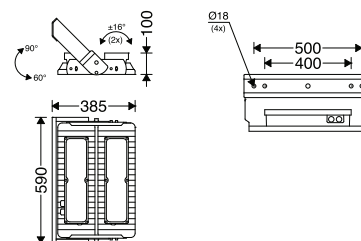

M321...2BLEDD...

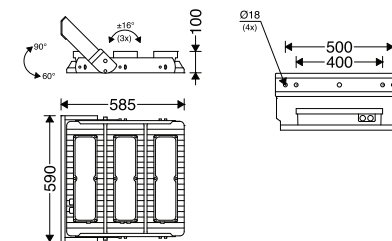

M321...3BLEDD...

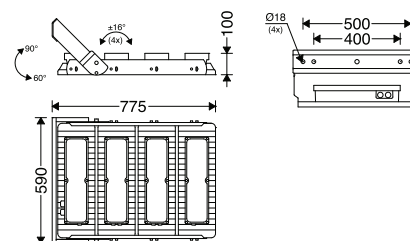

M321...4BLEDD...

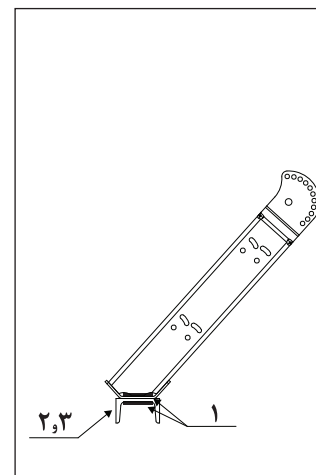

۱- نصب چراغ با چهار یا پنج محفظه اپتیک: برای هر یک از پیچ‌های نصب، ۲ عدد واشر پایه محور در نظر گرفته شود. (یکی داخل پایه محور و دیگری داخل ناودانی نصب) (M321...4BLEDD...)

۲- نصب چراغ با چهار یا پنج محفظه اپتیک: برای محل نصب چراغ، جهت استحکام مناسب باید از ناودانی حداقل ۸ سانتی متر استفاده کرد. (M321...4BLEDD...)

۳- نصب چراغ با دو یا سه محفظه اپتیک: برای محل نصب چراغ، جهت استحکام مناسب باید از ناودانی حداقل ۶ سانتی متر استفاده کرد. (M321...2BLEDD... و (M321...3BLEDD...))

- Installation with 4 or 5 optical compartments: For each bolt, use 2 square washers; one inside handle base and another inside U-channel. (M321...4BLEDD...)
- Installation with 4 or 5 optical compartments: For optimal strength, 8-cm or bigger U-channels shall be used as a base for mounting. (M321...4BLEDD...)
- Installation with 2 or 3 optical compartments: For optimal strength, 6-cm or bigger U-channels shall be used as a base for mounting. (M321...2BLEDD...) and (M321...3BLEDD...)

۱- ترکیب الانارة التي تحتوى على أربعة أو خمسة فتحات بصرية: يجب استخدام غسالتين قاعدة المحور لكل واحد من براغي التثبيت. (واحد داخل قاعدة المحور والآخر داخل القنوات (U) (M321...4BLEDD...))

۲- تركيب الانارة التي تحتوى على أربعة أو خمسة فتحات بصرية: لضمان الثبات المناسب لمكان تثبيت الانارة، يجب استخدام قنوات "يو" بقياس لا يقل عن ۸ سنتيمترات. (M321...4BLEDD...)

۳- تركيب الانارة التي تحتوى على اثنين أو ثلاثة فتحات بصرية: لضمان الثبات المناسب لمكان تثبيت الانارة، يجب استخدام قنوات "يو" بقياس لا يقل عن ۶ سنتيمترات. (M321...2BLEDD...) و (M321...3BLEDD...)





(M321...4BLED...)

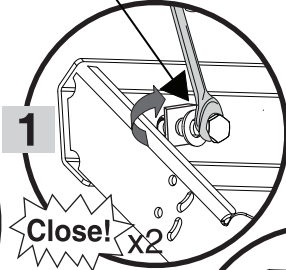
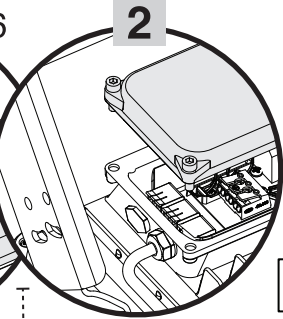
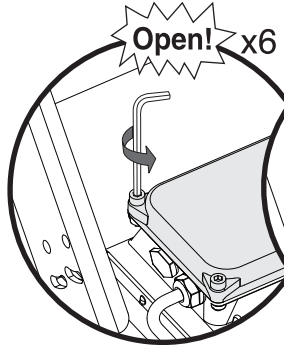

(M321...2BLED...)
(M321...3BLED...)

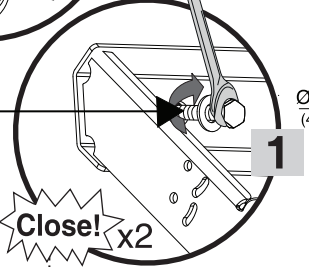

برای نصب چراغ با چهار یا پنج محفظه اپتیک از این حفره‌ها استفاده شود.
Use these cut-outs for mounting variants with 4 or 5 optical compartments.
لتربط الانارة التي تحتوي على أربعة أو خمسة فتحات بصرية، يجب استخدام هذه الثقوب.

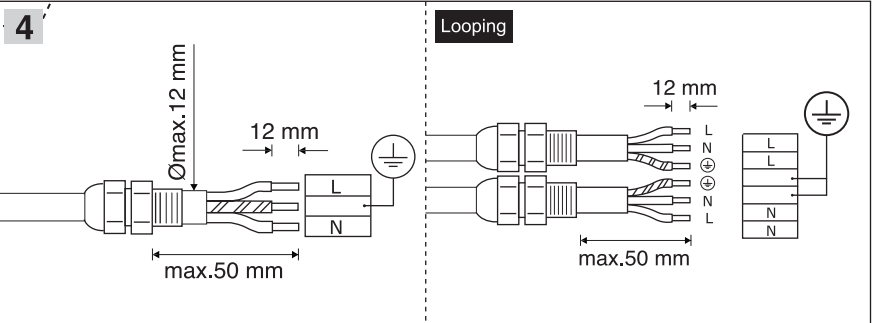
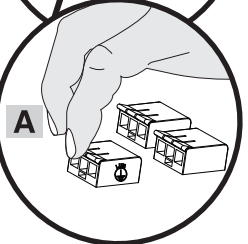
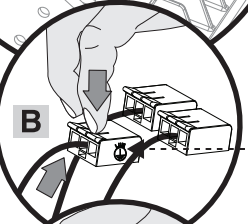
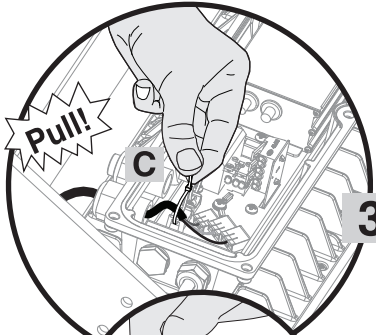
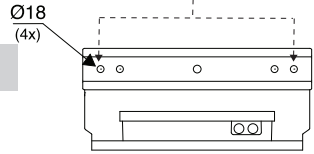

باز نشود
Do not open
لا تفتح

تنظیم زاویه چراغ

ضبط زاوية الضوء
Adjust the angle of the luminaire

